

ewo

Best Practice

*MAC Forum*

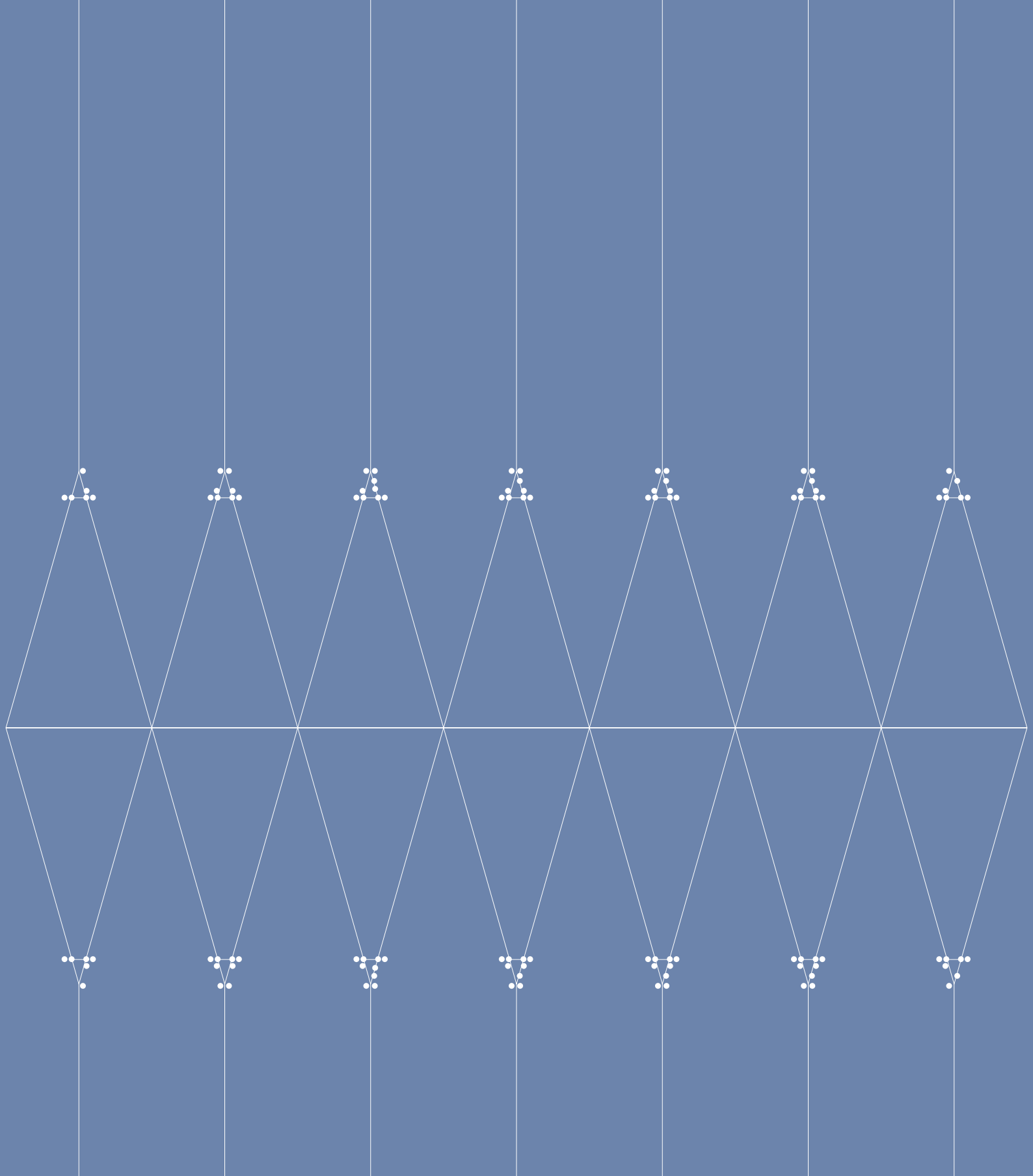

# PANORAMICA PROGETTO

MAC Forum all'aeroporto di Monaco

<i>Tipologia</i>	Architecture and the Arts
<i>Luogo</i>	Monaco, Germania
<i>Cliente</i>	Airport Munich
<i>Sistema Luminoso</i>	P-Series
<i>Lighting Design</i>	ewo
<i>Anno di Installazione</i>	2017
<i>Quantità</i>	98 pezzi



Come ha fatto ewo ad illuminare  
in modo uniforme una superficie  
curva così estesa?

## ILLUMINARE L'IMPOSSIBILE

Una superficie curva di 90 m

Con una superficie totale di circa 10.000 metri quadrati, il MAC Forum è un enorme spazio polifunzionale con una copertura posta a 41m di altezza, adatto a numerosi eventi su larga scala. Progettato dal famoso architetto Helmut Jahn, il soffitto del MAC Forum è composto da una delicata struttura in vetro, con tele di vetroresina tese a coprire un'enorme campata di 90 metri di larghezza.

L'illuminazione del soffitto è stata possibile grazie al sistema modulare e alla flessibilità delle ottiche ewo. Infatti, utilizzando diverse combinazioni di lenti all'interno di ogni apparecchio, ewo ha realizzato una illuminazione omogenea e uniforme di questa difficile struttura.



Come abbiamo illuminato  
la campata e il piazzale  
da posizioni predeterminate?

## RISOLVERE LA COMPLESSITÀ

Il momento per ewo di risplendere

La doppia funzionalità richiesta dal cliente rendeva ancora più cruciale la modularità dei prodotti ewo: il soffitto e l'area del piazzale dovevano essere entrambi illuminati da posizioni predeterminate.

Gli apparecchi sono rivolti verso l'alto per l'illuminazione scenica e verso il basso (vedi foto) per quella funzionale degli accessi, e come luce di sicurezza e di emergenza.

Nonostante il modello usato sia sempre lo stesso, indipendentemente dalla sua posizione, le combinazioni di diverse inclinazioni di lenti spot a fascio largo, stretto e medio, hanno permesso un'illuminazione omogenea adattata ad ogni area.



In che modo il cliente trae vantaggio dal controllo della scena?

## CONTROLLO DELLA LUCE

Controllo dinamico e accessibile

Oltre a permettere la regolazione dell'intensità luminosa, i proiettori ewo sono stati forniti con scene preprogrammate e gestibili dal cliente, consentendo un'enorme facilità d'uso attraverso il controllo dinamico dell'illuminazione.

È stato infatti possibile preprogrammare il set di colori aziendali dell'aeroporto di Monaco di Baviera, e colori speciali aggiuntivi per l'illuminazione scenica di eventi organizzati nel MAC Forum, come i mercatini di Natale o Public Viewing.

LENTI

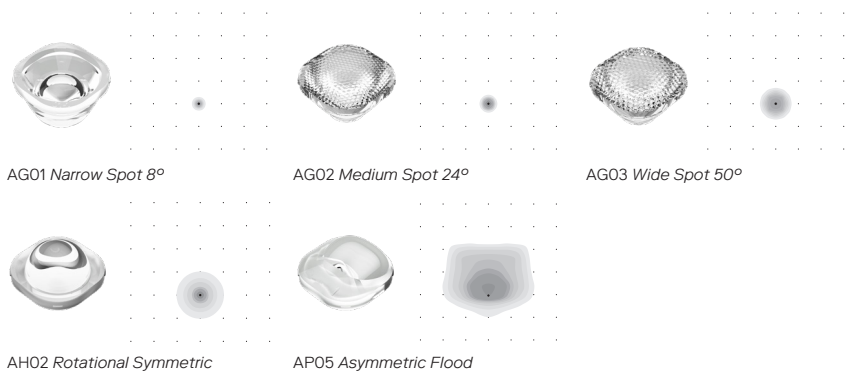
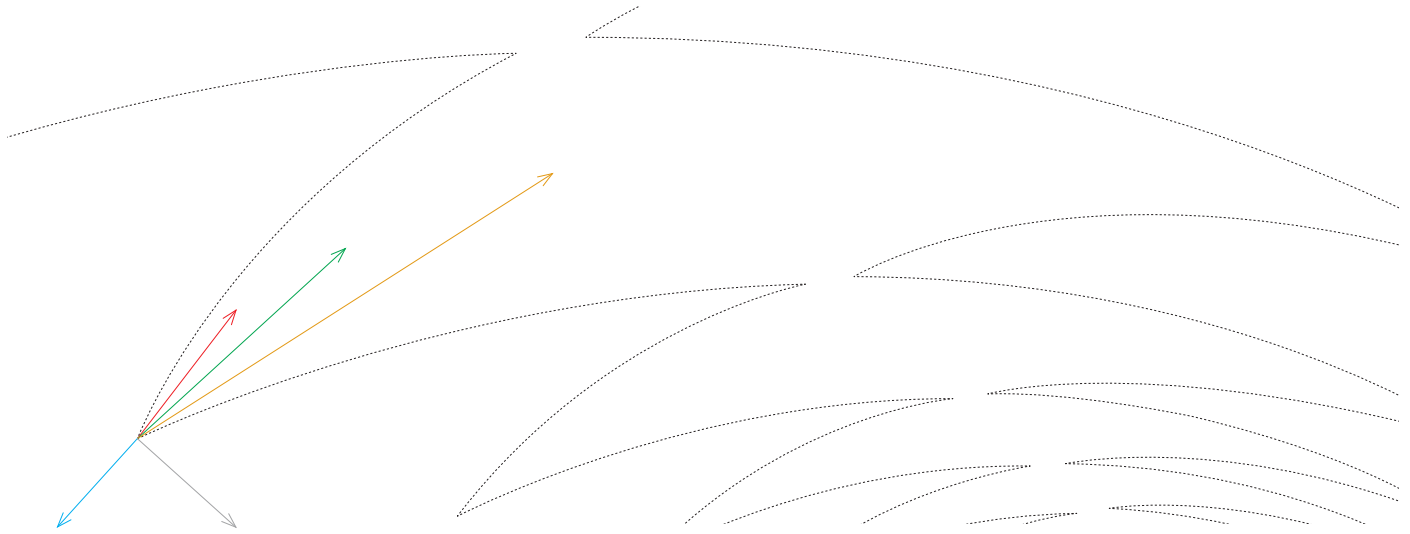

- Combinazione (A)  
6 x AG02 Medium Spot at 24°  
2 x AG03 Wide Spot at 50°
- Combinazione (B)  
4 x AG01 Narrow Spot at 8°  
4 x AG02 Medium Spot at 24°
- Combinazione (C)  
6 x AG01 Narrow Spot at 8°  
2 x AG02 Medium Spot at 24°
- Combinazione (D)  
8 x AH02 Rotational Symmetric
- Combinazione (S)  
8 x AP05 Asymmetric Flood

Le lenti sono montate in gruppi da 16

POSIZIONE APPARECCHI

Fonte Luminosa	Quantità	Output	Temperatura Colore
A	24	173 W	RGBW
B	24	173 W	RGBW
C	28	173 W	RGBW
D	20	173 W	RGBW
S (Luce di sicurezza)	10	276 W	4,000 K

TEMPERATURA COLORE

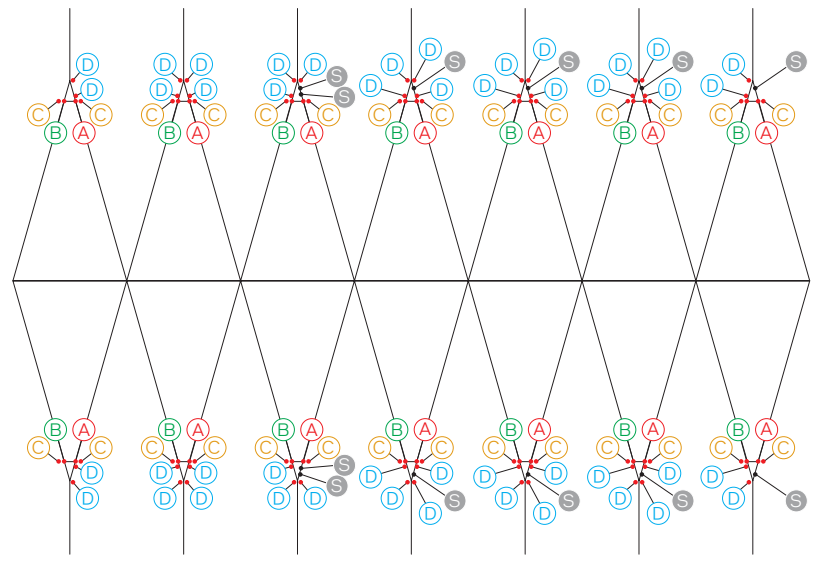
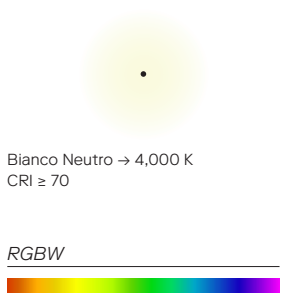

# INFORMAZIONI TECNICHE

Il concetto modulare di ewo

Le lenti della Serie-A di ewo sono state utilizzate al massimo del loro potenziale, con numerose distribuzioni rese necessarie dalla complicata struttura in fibra di vetro e dalla necessità di avere nel contempo l'illuminazione funzionale e di sicurezza.

Le combinazioni di diverse distribuzioni hanno contribuito alla realizzazione di un'omogenea illuminazione RGBW della superficie, con 98 apparecchi montati in totale, e controllati da DMX.

## FALSE COLOUR RENDERING DELLA DISTRIBUZIONE LUMINOSA

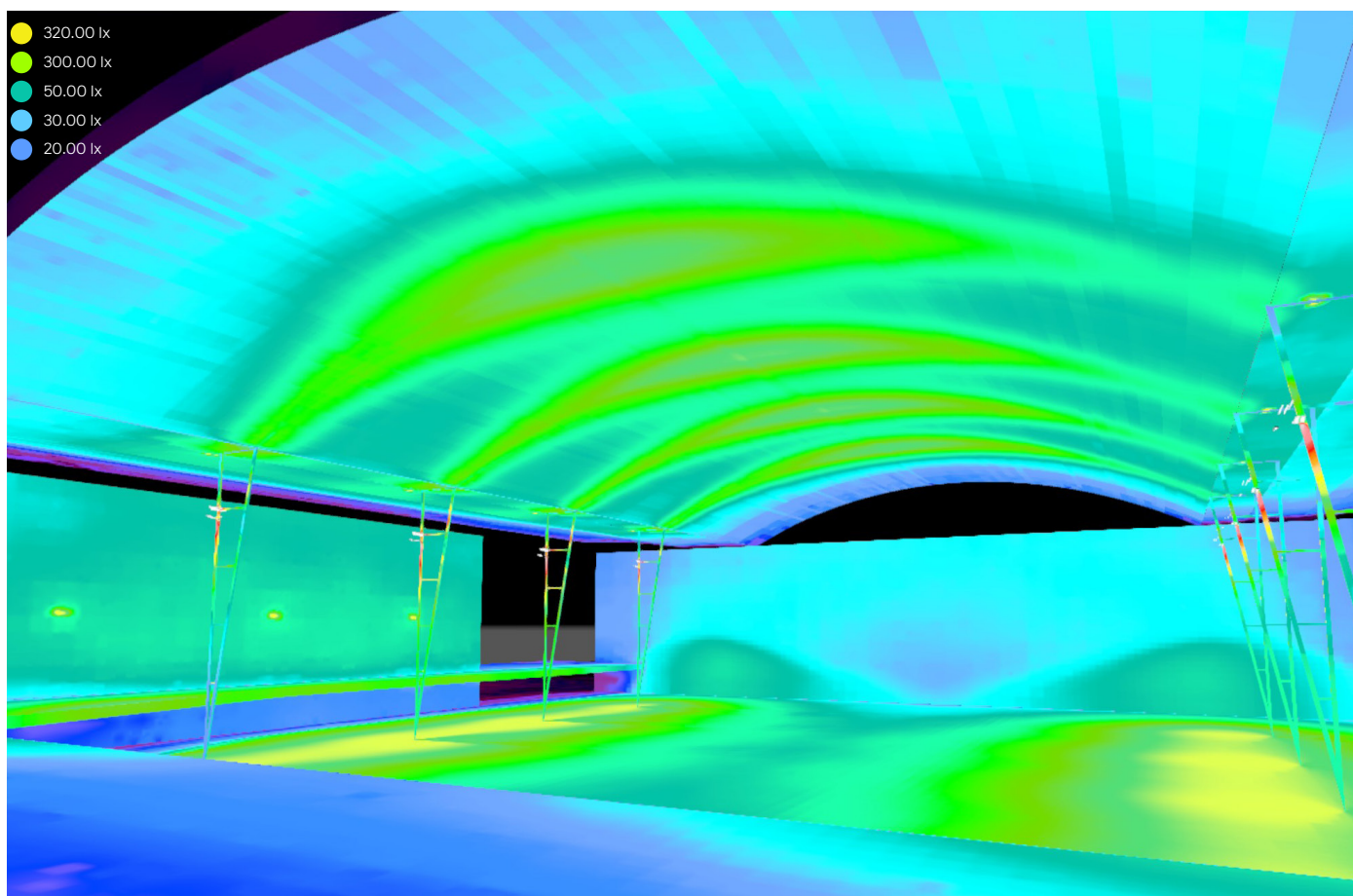
**MONTAGGIO**

Supporto	Staffa speciale personalizzata
----------	--------------------------------

**MATERIALI**

Staffa	Inox
Involucro	Alumino
Lente	PMMA
Finitura	Anodizzato

**SPECIFICHE LENTI**

Modello	AG01 / AG02 / AG03 / AH02 / AP05
---------	----------------------------------

**SPECIFICHE PRODOTTO**

Modello	Un adattamento delle tecnologie della nostra P-Series	
Output	RGBW → 173 W	WWWW (Luce di sicurezza) → 276 W
Controllato da	DMX driver / DALI driver	
Quantità LED	128 per apparecchio	

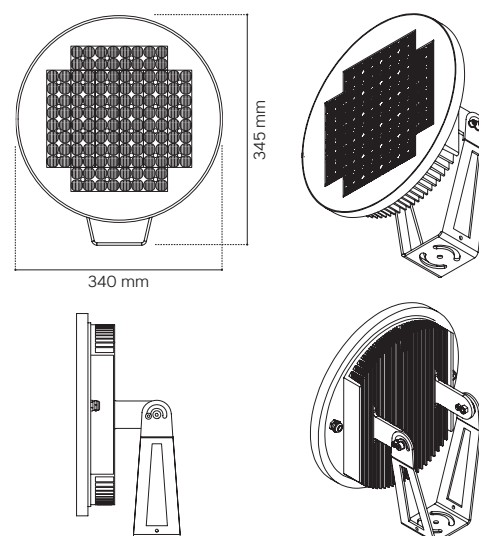
**TECHNICAL DRAWING**

# UN MIX DI SISTEMI

La modularità al centro

L'apparecchio usato è un riadattamento delle tecnologie dei nostri proiettori architettonici della Serie-P e dei proiettori ad alta potenza, ed è leggermente più grande delle dimensioni standard.

Ogni apparecchio RGBW è stato dotato di due driver DMX, che producono una potenza di 173 W per ciascun proiettore. L'apparecchio WWWW per l'illuminazione funzionale e di sicurezza è stato dotato, invece, di un driver DALI a 276 W.



ewo crea sistemi di illuminazione di alta qualità per spazi pubblici. Nella sede principale di questa azienda a conduzione familiare, con sede in Alto Adige, ewo sviluppa prodotti che illuminano strade, piazze, edifici e sentieri, punti di aggregazione urbana e aeroporti. Un'unità LED modulare costituisce la base di ewo per la realizzazione di progetti di illuminazione sostenibili ed efficienti, indipendentemente dalla scala.

La tecnologia avanzata, il know-how e la spiccata creatività dell'azienda ne hanno fatto un trendsetter per il settore. Anche negli scenari più impegnativi, ewo fornisce prodotti e progetti di illuminazione su misura per la distribuzione e il controllo della luce, caratteristiche che assicurano un notevole standard di qualità nella progettazione di spazi pubblici.

© 2019 ewo srl/GmbH  
*Photografie: Oskar DaRiz*

*Versione 1*  
*Ci riserviamo il diritto di apportare modifiche tecniche.*

ewo srl/GmbH  
Via dell'Adige/Etschweg 15  
IT-39040 Cortaccia/Kurtatsch  
Tel +39 0471 623087  
mail@ewo.com

ewo Deutschland GmbH  
Gotzinger Straße 8  
DE-81371 München  
Tel +49 (0)89 52030729  
germany@ewo.com

ewo Austria GmbH  
Grabenweg 3a  
AT-6020 Innsbruck  
Tel +43 (0)650 3064 799  
austria@ewo.com



